

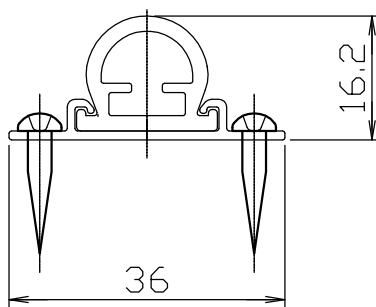

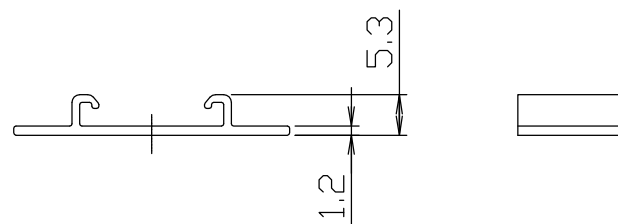

符号	改定記事	日付	担当	承認

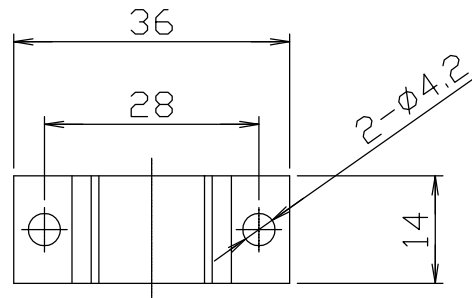
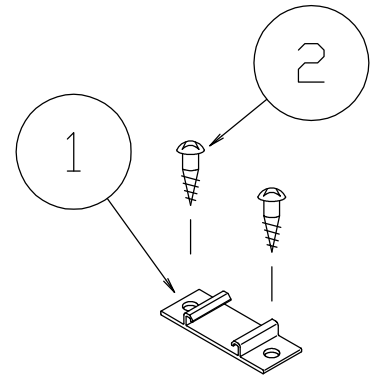

かん合状態

*本品は、LEDsカーブを固定するための取付具です。

2	取付けねじ	12	SUS 丸木φ3.1X16		
1	取付具(サイド)	1	アルミ		
番号	部品名	数量	材質・仕様	摘要	
品名	取付具(サイドホールタイプ)			保護等級	-
形名	ELT7F-F			仕様図番	-
発行	2017.03.21		作成	検図	承認
 森山産業株式会社					
http://www.moriyama-corp.co.jp/				単位mm・第三角法	