

製品図

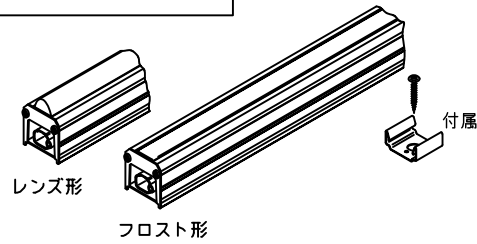

フロスト形
レンズ形

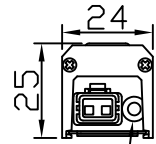

接地用圧着端子

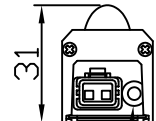

接地用圧着端子

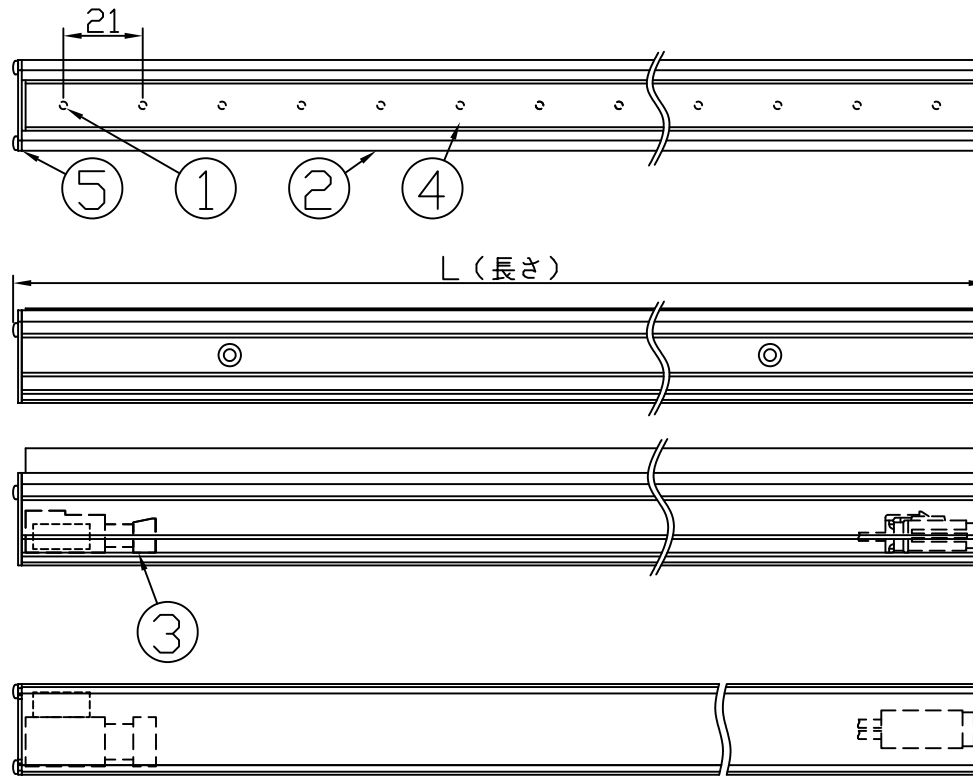
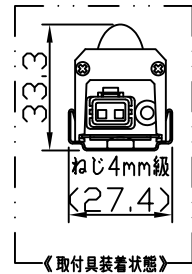

傾斜取付具・ねじ

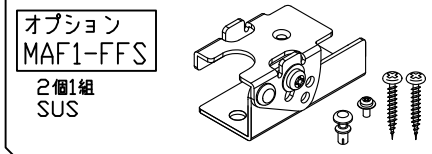

延長ケーブル

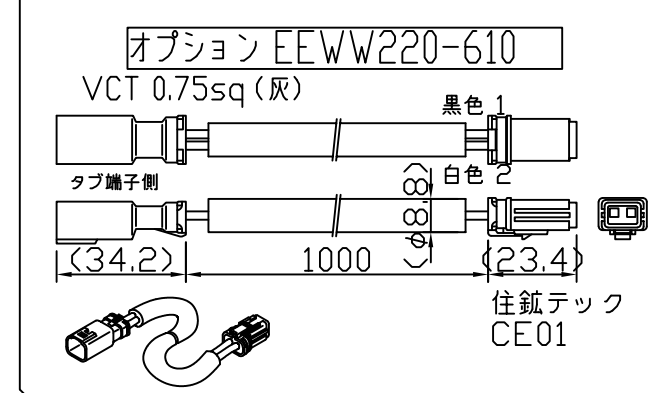

電源ケーブル
終端コネクタセット

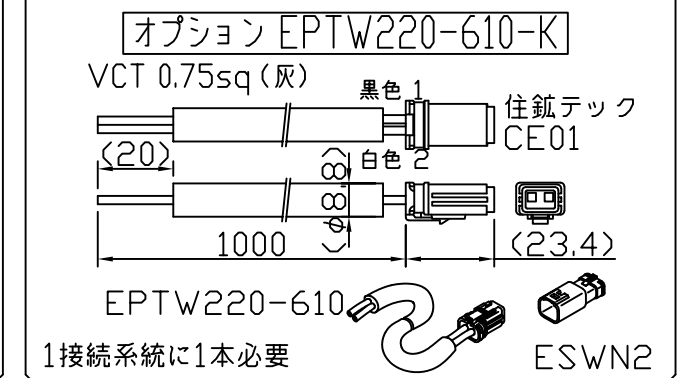

[注意事項]

1. 取付環境によりベース温度は60℃程度になることがありますが、LED寿命に著しい影響はしません。
2. 閉鎖した狭隙環境に設置される場合は、ベース温度が70℃を超えない範囲としてください。
3. 電源電圧は定格値の±6%以内としてください。
4. 通電中に長時間ベースに触れないでください。低温やけどのおそれがあります。
5. 通電中にLEDを至近から直視しないでください。目を傷めるおそれがあります。
6. LED素子の性質として、同じ形名でも製品ごとに発光色・明るさが僅かに異なる場合があります。
7. 本製品の最大接続長は20mです。

⚠ この製品は、100Vで点灯します。送り側にこの製品シリーズ以外の器具を接続しないでください。

[コネクタ貫通穴径]

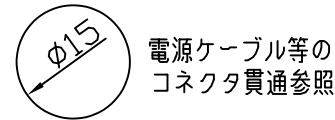

[形名付与法]

ESD9P1-028J50F-100WA

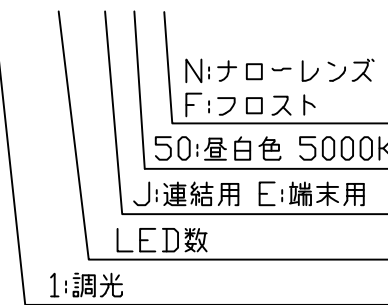

LED色温度	5000K	調光可能
LED演色性	Ra:83	
LED色度	3step	

仕様概要 (端子用は-xxxE50x-100WA)

形名	長さ L (mm)	定格電圧100V		配光角 (度)	全光束 (lm)	照度維持率 (lm/W)	質量 (g)	付属品員数	
		消費電力 (W)	入力電流 (A)						
ESD9P1-028J50F-100WA	594	7.8	0.09	120	1110	142.3	305	2	
ESD9P1-028J50N-100WA				35/120	1020	130.7	345		
ESD9P1-042J50F-100WA	888	11.6	0.14	120	1670	143.9	425		
ESD9P1-042J50N-100WA				35/120	1540	132.7	485		
ESD9P1-056J50F-100WA	1182	15.5	0.18	120	2220	143.2	550		3
ESD9P1-056J50N-100WA				35/120	2050	132.2	625		
ESD9P1-070J50F-100WA	1476	19.4	0.22	120	2780	143.2	670		
ESD9P1-070J50N-100WA				35/120	2560	131.9	765		

LED寿命は光束維持率70%で4万時間以上。配光角は幅方向/長手方向。

符号	改定記事	日付	担当	承認

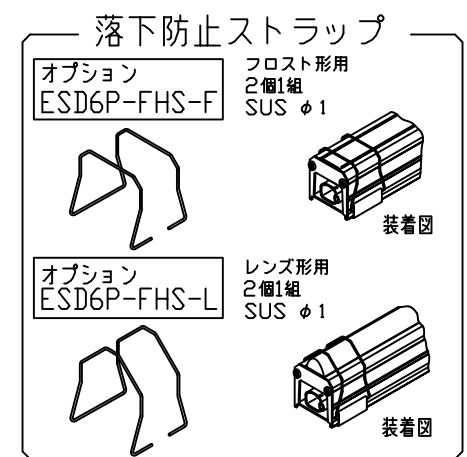
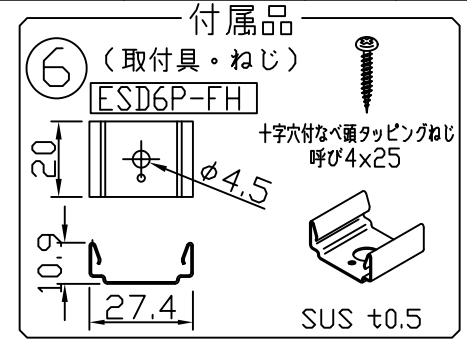

番号	部品名	数	材質・仕様	摘要
6	付属品(取付具・ねじ)	N	SUS	-
5	サイドプレート	2	SUS	-
4	カバー(レンズ)	1	PC	光学拡散剤配合
3	コネクタ	2	PBT	住鋇 CE01
2	ベース	1	アルミニウム合金	銀艶消し陽極酸化皮膜
1	LED	N	チップ形	日亜化学工業

品名	スリムLEDs100防水		機能	防塵・防水・防湿	
形名	ESD9P1-WA形	100V 屋外 防湿	保護等級	IP65	
発行	2020. 1. 09		作成	検図	承認
森山産業株式会社 http://www.moriyama-corp.co.jp/					
単位mm・第三角法					